

Aksesoria meblowe
*Мебельные аксессуары/
Furniture accessories*

Podkreśl
charakter mebli

*Подчеркните
характер мебели/
Highlight the character
of your furniture*



Wersja/Версия/Version 3.0

O firmie

O компании / About the company

Poli-Eco jest jednym z największych europejskich producentów akcesoriów meblowych z PVC. Najlepsza oferta to nie tylko wysokiej klasy produkt. To również bezpieczeństwo dostaw, ciągłość produkcji, doskonała obsługa klienta i przejrzysta polityka cenowa. Dlatego doceniają nas nie tylko konsumenci, ale również producenci mebli oraz dystrybutorzy.

Poli-Eco является одним из крупнейших европейских производителей мебельной фурнитуры из ПВХ. Лучшее предложение то не просто продукт высокого класса. Это также безопасность поставок, обеспечение непрерывности производства, высокий уровень обслуживания клиентов и прозрачное ценообразование. Вот почему нас ценят не только потребители, но и производители мебели и дистрибьюторы.

Poli-Eco is one of the largest European manufacturers of PVC furniture accessories. The best offer is not only a high quality product but also includes reliability of supply, continued production, perfect customer service and a transparent pricing policy. That is why we are highly valued not only by consumers but by furniture manufacturers and distributors as well.





Satysfakcja to podstawa

Удовлетворение – это ключевой элемент / Satisfaction is the key

Tworząc akcesoria meblowe marki Korner wykorzystaliśmy całe nasze ponad 20-letnie doświadczenie oraz postawiliśmy na najwyższą jakość. Do produkcji, zgodnej z systemem ISO 9001, stosowane są tylko czyste, ekologiczne surowce niezawierające ołowiu oraz wypełniaczy. Naszym sukcesem jest oferta, w której jakość nie wyklucza dobrej ceny.

Создавая мебельные аксессуары бренда Korner, мы использовали весь наш более 20-летний опыт, и сделали ставку на высокое качество. Для производства, в соответствии с системой ISO 9001, используются только экологически чистые материалы, не содержащие свинца и вредных наполнителей. Наш успех составляет предложение, при котором качество не исключает хорошей цены.

Creating Korner furniture accessories, we took the advantage of our over 20 years of experience and focused on the highest quality. The whole production process, compliant with ISO 9001, is based on clean, ecologic materials that do not contain lead stabilizers or fillers. Our success is an offer in which quality comes at a reasonable price.

Spis treści

Содержание / Contents



Aksesoria meblowe

Oferowane przez nas akcesoria meblowe obejmują szeroką gamę produktów, zaprojektowanych zgodnie z najnowszymi trendami. Nowoczesny wygląd listew, obrzeży i profili cokołowych oraz ich funkcjonalność, wysoka trwałość, odporność na wodę i środki czyszczące uzyskaliśmy poprzez zastosowanie innowacyjnych technologii i najwyższej jakości surowców. Bogata gama kolorów zaspokoi wymagania każdego klienta.

Мебельные аксессуары

Мы предлагаем широкий спектр мебельных комплектующих, которые соответствуют современным тенденциям. Современный вид плинтусов, кромки и цокольных профилей, а также их функциональность, высокая прочность, стойкость к воздействию воды и моющих средств, получены нами за счет использования инновационных технологий и высшего качества сырья. Широкий спектр цветов удовлетворит потребности каждого покупателя.

Furniture accessories

We offer a wide range of furniture accessories, designed in line with the latest trends. Through the application of innovative technology and materials of the highest quality we have achieved the modern looks, water and detergent resistance of worktop profiles, furniture edges and kitchen kickboards. A varied colour scheme will satisfy every customer's needs.

LB 23 - listwa przyblatowa

Плинтус для столешницы / Worktop profile



str./стр./p. 6

LU - listwa cokołowa

LU - цокольный плинтус / LU - kitchen kickboard seal



str./стр./p. 24

LB 37 - listwa przyblatowa

Плинтус для столешницы / Worktop profile



str./стр./p. 14

ALTO - system cokołowy

Alto - цокольная система / Alto - kitchen kickboard system



str./стр./p. 26

LB 40 - listwa przyblatowa

Плинтус для столешницы / Worktop profile



str./стр./p. 18

Listwa uszczelniająca Silikorner

Уплотнительный плинтус Silikorner / Silikorner seal



str./стр./p. 29

LB 32 / LB 33 / LB 34 - listwy przyblatowe

Плинтус для столешницы под вставку / Worktop profile



str./стр./p. 22

Obrzeża meblowe

Мебельные кромки / Furniture edges



str./стр./p. 30

Kolorystyka przedstawiona w katalogu ma wyłącznie charakter poglądowy i nie powinna być traktowana jako oryginalna, dlatego przed zakupem należy zapoznać się z rzeczywistym kolorem./Приведенная цветовая гамма носит исключительно наглядный характер и не должна рассматриваться как оригинальная, поэтому перед покупкой нужно ознакомиться с реальным декором./The colours shown in this catalog are for reference only and should not be treated as original, so before buying please refer to the real colour.

Aksesoria malowane

аксессуары / accessories

Daj się oczarować detalom!
Позволь очаровать себя деталями!
Let's be charmed by details!

Malowane akcesoria wykończeniowe Korner

Dostosowując się do Państwa potrzeb, jako pierwsi i jedyjni na rynku, mamy przyjemność zaprezentować malowane akcesoria wykończeniowe marki Korner, dedykowane do kolekcji naszych listew przyblatowych. Zastosowanie listwy i akcesoriów odwzorowujących w 100% dekor blatu kuchennego, pozwolą Państwu na stworzenie pełnego harmonii elementu wykończeniowego, wtapiającego się w stylistykę kuchni.

декорированные отделочные аксессуары Korner

Принимая во внимание ваши потребности, мы первые и единственные на рынке, рады представить декорированные отделочные аксессуары бренда Korner, предназначенные для коллекций наших плитусов для столешниц. Использование плитуса и аксессуаров в 100% отображающих декор столешницы поможет создать гармоничный элемент отделки вписывающийся в дизайн кухни.

Painted finishing accessories by Korner

According to wishes of our customers as first and the alone company on the market we have the pleasure of presenting you Korner printed accessories which are dedicated to the collection of our worktop profiles. Worktop profiles and accessories matching in 100% to decors of worktops. It lets you to create the full harmony of finishing element which blends into the kitchen's style.



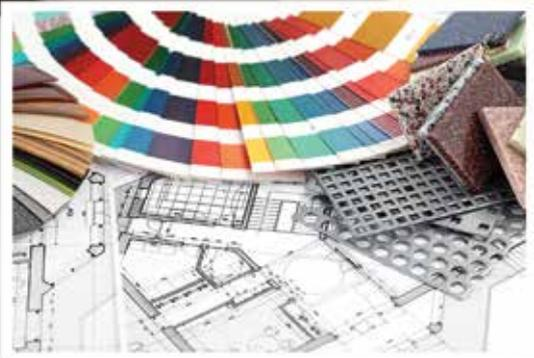

NEW



LB 23



LB 23 *Listwa przyblatowa*
Плнтус для столешницы
Worktop profile

Listwy przyblatowe LB 23 stanowią eleganckie wykończenie powierzchni użytkowej w kuchni. Ich konstrukcja gwarantuje prosty montaż oraz doskonałe przyleganie zarówno do blatu, jak i do ściany. Dekoracyjna folia na powierzchni listwy pokrywa również miękkie krawędzie. Dzięki temu stają się one niewidoczne, co zwiększa estetykę wykończenia.

Плинтуса LB 23 – это элегантная отделка кухонной столешницы. Их конструкция обеспечивает простой монтаж и отличное прилегание, как к столешнице, так и к стене. Декоративная пленка на поверхности плинтуса покрывает и мягкие края. Поэтому они становятся невидимыми, что повышает эстетику отделки.

LB 23 worktop profile is elegant finishing of the kitchen worktop. Its design facilitates easy installation and perfect adherence to both the worktop and wall. Decorative foil of the edging top covers also its soft edges. Thanks to that they become invisible, which enhances the looks of the finishing.



zalety / преимущества / advantages



minimalistyczna forma idealna do nowoczesnych kuchni / минималистская форма, идеально подходит для современной кухни / minimalist form, perfect for modern kitchens



kolorystyka odpowiadająca nowym trendom w blatach roboczych / цветовая гамма, соответствующая последним тенденциям в производстве столешниц / colours matching new trends in worktops



technologia okleinowania umożliwiająca pokrycie 100% powierzchni listwy wraz z uszczelkami / технология, позволяющая покрыть декором 100% поверхности плинтуса вместе с резиновыми краями / veneer technology enabling to cover 100% of the profile surface with seals

akcesoria / аксессуары / accessories



xxx - oznaczenie koloru / маркировка цвета / colour designation

sposób pakowania / способ упаковки / packaging system

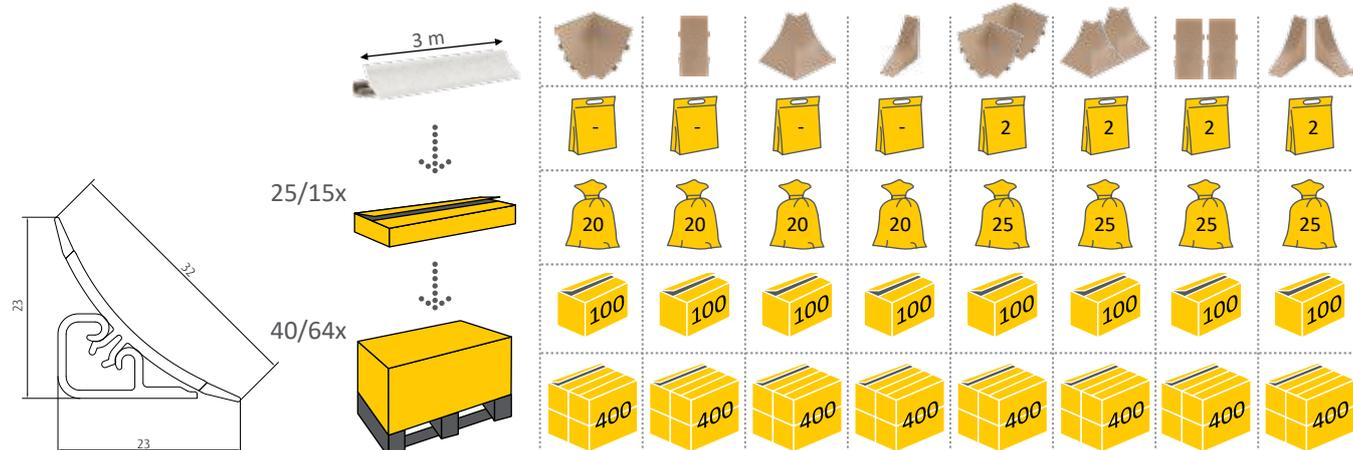

dekory / декоры / decors

indeks produktu
код продукта
product index

20-23-0-636



magma
магма
magma

20-23-604

indeks sugerowanego koloru akcesoriów
код предполагаемого цвета аксессуаров
index of suggested accessory colour

20-231-0-6020



beryl błękitny
берил голубой
blue beryl

20-23-6020

20-231-0-6054

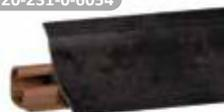

beton ciemny
бетон темный
dark concrete

20-23-619

20-231-0-6024



białe kamyczki
белые камушки
white pebbles

20-23-6014

20-231-0-6072



brylant fantazyjny
бриллиант фантазийный
fancy diamond

20-23-6072

20-231-0-6040



buk naturalny
бук натуральный
natural beech

20-23-6040

20-231-0-6032



bursztyn
янтарь
amber

20-23-6032

20-231-0-6023



biser
бисер
biser

20-23-6023

20-231-0-6045



blue art
blue art
blue art

20-23-6045

20-231-0-687



etna
этна
etna

20-23-601

20-231-0-6047



apatyt
апатит
apatite

20-23-6047

20-231-0-6048



art stone
арт стоун
art stone

20-23-6048

20-231-0-6021



castillo ciemny
кастилло темный
dark castillo

20-23-619

20-231-0-6067



cedr
кедр
cedar

20-23-6047

20-231-0-6068



chalcedon
халцедон
chalcedony

20-23-601

20-231-0-6051



czarny mat
Черный мат
black matte

20-23-619

20-231-0-6046



dąb bardolino
дуб бардолино
bardolino oak

20-23-6046

20-231-0-6043



dąb palladio
дуб палладио
palladio oak

20-23-6043

20-231-0-6033



douglas ciemny
дуглас темный
dark douglas

20-23-6033

20-231-0-6055



drewno retro
дерево ретро
retro wood

20-23-6055

20-231-0-6044



emperador dark
emperador dark
emperador dark

20-23-6044

20-231-0-6049



genoa
генуя
genoa

20-23-6030

20-231-0-6038



granit
гранит сардинский
sardinian granite

20-23-6038

20-231-0-670



granit eliza
гранит Элиза
granite eliza

20-23-639

20-231-0-6002



granit szary
гранит серый
granite grey

20-23-639

20-231-0-6041



granitowy kamyk
Гранитный камешек
granite pebble

20-23-6041

20-231-0-6065



kamerun
камрун
kamerun

20-23-6065

20-231-0-6069



kamień jurajski
камень юрский
jurassic stone

20-23-6069

20-231-0-6070



kilimandżaro
килиманджаро
kilimanjaro

20-23-6070

20-231-0-6039



klon
клен
maple

20-23-6039

20-231-0-6037



krem
крем
creme

20-23-6037

20-231-0-6022



luksor
луксор
luksor

20-23-6014

20-231-0-6025



modena
модена
modena

20-23-6018

20-231-0-6026



mozaika
мозаика
mosaic

20-23-6014

20-231-0-6034

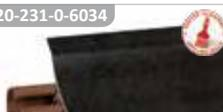

navajo
навajo
navajo

20-23-6034

20-231-0-686



neolit szary
неолит серый
grey neolit

20-23-605

20-231-0-6028



oliwa perłowa
олива жемчужная
pearly olive

20-23-6013

* - gwiazdkę zastępuje się numerem określającym typ akcesoriów: 1 - narożnik wewnętrzny; 2 - łącznik; 3 - narożnik zewnętrzny; 5 - zakończenia LP; 6 - komplet narożników wew.; 7 - komplet narożnikówzew.; 8 - komplet łączników; 9 - komplet zewnętrznych uszłoków; * - звездочку заменяют номером, определяющим тип аксессуаров: 1 - внутренний уголок; 2 - соединитель; 3 - внешний уголок; 5 - заглушки LP; 6 - комплект внутренних уголков; 7 - комплект внешних уголков; 8 - комплект соединителей; 9 - комплект заделок; * - asterisk should be replaced with the number for the type of accessory: 1 - internal corner; 2 - link; 3 - external corner; 2 - link; 3 - end-pieces; 6 - set of internal corners; 7 - set of external corners; 8 - set of links; 9 - set of end-pieces

 -Dostępne również malowane akcesoria z dekokem listwy / Доступна также декорированная фурнитура / Available painted accessories with real décor

 onyks żółty оникс желтый yellow onyx	20-231-0-6031	20-23-**-601	 opal królewski корольский опал royal opal	20-231-0-6073	20-23-**-6065	 opal królewski jasny корольский опал светлый light royal opal	20-231-0-6029	20-23-**-6014	 oxid oxid oxid	20-231-0-6035	20-23-**-6035	 sosna syberyjska сибирская сосна siberian pine	20-231-0-6066	20-23-**-6030
 antares антарес antares	20-231-0-6027	20-23-**-619	 trawertyn jasny травертин светлый light travertine	20-231-0-6052	20-23-**-6052	 tytan титан titanium	20-231-0-6036	20-23-**-6036	 almandyn альмандин almandine	20-231-0-6019	20-23-**-6018	 alteja алтея alteja	20-231-0-6030	20-23-**-6030
 andromeda biała андромеда белая white andromeda	20-231-0-6050	20-23-**-6017	 trawertyn ciemny травертин темный dark travertine	20-231-0-6053	20-23-**-6053	 biały kamień белый камень white stone	20-231-0-6017	20-23-**-6017	 taurus таурус taurus	20-231-0-6013	20-23-**-6013	 trawertyn II травертин II travertine II	20-231-0-6007	20-23-**-6006
 granit ciemny темный гранит dark granite	20-23-0-639	20-23-**-639	 dąb sonoma дуб сонома oak sonoma	20-231-0-6015	20-23-**-601	 beton бетон concrete	20-231-0-6016	20-23-**-6016	 alhambra альхамбра alhambra	20-231-0-6012	20-23-**-601	 pietra szara петра серая grey pietra	20-231-0-6010	20-23-**-6013
 chip piasek чип песок chip sand	20-23-0-615	20-23-**-634	 trawertyn травертин travertine	20-23-0-616	20-23-**-601	 marmor onyx 2 мрамор оникс 2 marble onyx 2	20-23-0-617	20-23-**-634	 piaskowiec песчаник sandstone	20-23-0-618	20-23-**-634	 czarny черный black	20-23-0-619	20-23-**-619
 buk бук beech	20-23-0-641	20-23-**-602	 magnolia магнолия magnolia	20-231-0-6006	20-23-**-6006	 aluminium satyna алюминий сатина satin aluminium	20-23-0-611	20-23-**-611	 marmor onyx мрамор оникс onyx marble	20-23-0-627	20-23-**-634	 ciemny marmor темный мрамор каррара dark carrara marble	20-23-0-628	20-23-**-634
 pasy aluminium алюминиевые полосы aluminium strips	20-231-0-696	20-23-**-611 20-23-**-619 czarny	 juta beżowa джут бежевый beige bag	20-231-0-698	20-23-**-620	 piasek песок sand	20-231-0-699	20-23-**-601	 biały белый white	20-23-0-600	20-23-**-600	 stone bianco камешек бианко stone bianco	20-23-0-601	20-23-**-600
 flamenco фламенко flamenco	20-23-0-606	20-23-**-634	 porcelana фарфор porcelain	20-23-0-607	20-23-**-634	 alikante braz аликанте коричневый alicante brown	20-23-0-608	20-23-**-654	 alikante аликанте alicante	20-23-0-609	20-23-**-620 20-23-**-605 szary	 aluminium алюминий aluminium	20-23-0-610	20-23-**-605

* - gwiazdke zastępuje się numerem określającym typ akcesoriów: 1 - narożnik wewnętrzny; 2 - łącznik; 3 - narożnik zewnętrzny; 5 - zakończenia LP; 6 - komplet narożników wew.; 7 - komplet narożników zew.; 8 - komplet łączników; 9 - komplet zakończeń / * - звездочку заменяют номером, определяющим тип аксессуаров: 1 - внутренний уголок; 2 - соединитель; 3 - внешний уголок; 5 - заглушки LP; 6 - комплект внутренних уголков; 7 - комплект внешних уголков; 8 - комплект соединителей; 9 - комплект заделок / * - asterisk should be replaced with the number for the type of accessory: 1 - internal corner; 2 - link; 3 - external corner; 5 - L/R end-pieces; 6 - set of internal corners; 7 - set of external corners; 8 - set of links; 9 - set of end-pieces



-Dostępne również malowane akcesoria z dekokem listwy / Доступна также декорированная фурнитура / Available painted accessories with real decol

dekory / декоры / decors

 <p>20-23-0-631</p>	 <p>20-23-0-632</p>	 <p>20-23-0-633</p>	 <p>20-23-0-634</p>	 <p>20-23-0-636</p>
<p>granit гранит granite</p> <p>20-23-**-605</p>	<p>granit jasny гранит светлый light granite</p> <p>20-23-**-605</p>	<p>tarna тарна tarna</p> <p>20-23-**-603</p>	<p>niagara ниагара niagara</p> <p>20-23-**-601 bez 20-23-**-634 marmur</p>	<p>magma магма magma</p> <p>20-23-**-604</p>
 <p>20-23-0-639</p>	 <p>20-23-0-697</p>	 <p>20-23-0-643</p>	 <p>20-23-0-644</p>	 <p>20-23-0-645</p>
<p>granit ciemny Тёмный гранит dark granite</p> <p>20-23-**-639</p>	<p>consuela consuela consuela</p> <p>20-23-**-639</p>	<p>piaskowiec gres Песчаник грес sandstone gres</p> <p>20-23-**-634</p>	<p>marmur jasny Мрамор светлый light marble</p> <p>20-23-**-634</p>	<p>wenge венге wenge</p> <p>20-23-**-645</p>
 <p>20-23-0-647</p>	 <p>20-23-0-648</p>	 <p>20-23-0-649</p>	 <p>20-23-0-651</p>	 <p>20-23-0-652</p>
<p>mariposa Марипоса mariposa</p> <p>20-23-**-634</p>	<p>sira zółta сирá желтая yellow sira</p> <p>20-23-**-634</p>	<p>dąb rustykalny дуб рустикальный rustic oak</p> <p>20-23-**-654</p>	<p>dąb дуб oak</p> <p>20-23-**-654</p>	<p>salsa сальса salsa</p> <p>20-23-**-601</p>
 <p>20-23-0-653</p>	 <p>20-23-0-665</p>	 <p>20-23-0-660</p>	 <p>20-23-0-661</p>	 <p>20-23-0-666</p>
<p>rumba румба rumba</p> <p>20-23-**-634 marmur 20-23-**-601 bez</p>	<p>grusza polna польная груша field pear</p> <p>20-23-**-604</p>	<p>olcha ольха alder</p> <p>20-23-**-603</p>	<p>calvados кальвадос calvados</p> <p>20-23-**-604</p>	<p>korzeń корень root</p> <p>20-23-**-603</p>
 <p>20-23-0-669</p>	 <p>20-23-0-671</p>	 <p>20-23-0-672</p>	 <p>20-23-0-675</p>	 <p>20-23-0-676</p>
<p>olcha 685 II ольха 685 II alder 685 II</p> <p>20-23-**-604</p>	<p>marmur carrara II мрамор каррара II carrara marble II</p> <p>20-23-**-634</p>	<p>dąb 781 дуб 781 oak 781</p> <p>20-23-**-654</p>	<p>marmur losoś мрамор лосось salmon marble</p> <p>20-23-**-601</p>	<p>alaska аляска alaska</p> <p>20-23-**-634</p>
 <p>20-23-0-677</p>	 <p>20-23-0-678</p>	 <p>20-23-0-680</p>	 <p>20-23-0-681</p>	 <p>20-23-0-682</p>
<p>pietra beżowa венге бежевая pietra beige</p> <p>20-23-**-634</p>	<p>złote sęki золотые сучки golden knags</p> <p>20-23-**-603</p>	<p>buk bawaria бук бавария bavarian beech</p> <p>20-23-**-602</p>	<p>nubian jasny нубия светлый nubian light</p> <p>20-23-**-634</p>	<p>orzeczek ciemny орех темный dark nut</p> <p>20-23-**-682</p>
 <p>20-23-0-690</p>	 <p>20-23-0-691</p>	 <p>20-23-0-692</p>	 <p>20-23-0-668</p>	 <p>20-23-0-603</p>
<p>wenge afryka венге африка africa wenge</p> <p>20-23-**-645</p>	<p>trawa morska морская трава seagrass</p> <p>20-23-**-601 bez 20-23-**-634 marmur</p>	<p>macassar макассар macassar</p> <p>20-23-**-645</p>	<p>kamień zielony II зеленый камень II green stone II</p> <p>20-23-**-606</p>	<p>olivia оливия olivia</p> <p>20-23-**-602 jasny brąz 20-23-**-601 bez</p>
 <p>20-23-0-610</p>	 <p>20-23-0-655</p>	 <p>20-23-0-602</p>	 <p>20-23-0-604</p>	 <p>20-23-0-695</p>
<p>aluminium silver 1 алюминий серебристый 1 aluminium silver 1</p> <p>20-23-**-611 aluminium 20-23-**-605 szary</p>	<p>selena селена selena</p> <p>20-23-**-601</p>	<p>marmur czerwony мрамор красный red marble</p> <p>20-23-**-604</p>	<p>carla карла carla</p> <p>20-23-**-634</p>	<p>fino słomkowe фино соломенное fino straw</p> <p>20-23-**-602</p>

* - gwiazdke zastępuje się numerem określającym typ akcesoriów: 1 - narożnik wewnętrzny; 2 - łącznik; 3 - narożnik zewnętrzny; 5 - zakończenia LP; 6 - komplet narożników wew.; 7 - komplet narożnikówzew.; 8 - komplet łączników; 9 - komplet zakończeń / * - звездочку заменяют номером, определяющим тип аксессуаров: 1 - внутренний уголок; 2 - соединитель; 3 - внешний уголок; 5 - заглушки LP; 6 - комплект внутренних уголков; 7 - комплект внешних уголков; 8 - комплект соединителей; 9 - комплект заделушек / * - asterisk should be replaced with the number for the type of accessory: 1 - internal corner; 2 - link; 3 - external corner; 5 - L/R end-pieces; 6 - set of internal corners; 7 - set of external corners; 8 - set of links; 9 - set of end-pieces

 - Dostępne również malowane akcesoria z dekokem listwy / Доступна также декорированная фурнитура / Available painted accessories with real décor



20-23-0-612

chrom
хром
chromium

20-23-**-609



20-231-0-688

dolores
долорес
dolores

20-23-**-688



20-231-0-683

orzech
орех
nut

20-23-**-645



20-231-0-673

arabeska biała
арабеска белая
arabesque white

20-23-**-600



20-231-0-679

snowland
snowland
snowland

20-23-**-600



20-231-0-684

dąb siena
дуб сiena
siena oak

20-23-**-684



20-23-0-614

stone grigio
камешек гриджио
stone grigio

20-23-**-605



20-231-0-634

dąb mleczny
дуб молочный
milk oak

20-23-**-601



20-231-0-656

piasek jasny
песок светлый
light sand

20-23-**-634



20-231-0-659

carmen
кармен
carmen

20-23-**-645



20-231-0-6001

granit popielaty
гранит пепельный
gray granite

20-23-**-620



20-231-0-689

kamień księżycowy
лунный камень
moon stone

20-23-**-609



20-231-0-6011

corro mirabelle
корро мирабель
corro mirabelle

20-23-**-6013

* - gwiazdke zastępuje się numerem określającym typ akcesoriów: 1 - narożnik wewnętrzny; 2 - łącznik; 3 - narożnik zewnętrzny; 5 - zakończenia LP; 6 - komplet narożników wew.; 7 - komplet narożnikówzew.; 8 - komplet łączników; 9 - komplet zakończeń / * - звездочку заменяют номером, определяющим тип аксессуаров: 1 - внутренний уголок; 2 - соединитель; 3 - внешний уголок; 5 - заглушка LP; 6 - комплект внутренних уголков; 7 - комплект внешних уголков; 8 - комплект соединителей; 9 - комплект заглушек / * - asterisk should be replaced with the number for the type of accessory: 1 - internal corner; 2 - link; 3 - external corner; 5 - L/R end-pieces; 6 - set of internal corners; 7 - set of external corners; 8 - set of links; 9 - set of end-pieces



-Dostępne również malowane akcesoria z dekokorem listwy / Доступна также декорированная фурнитура / Available painted accessories with real décor



LB 37



LB 37 *Listwa przyblatowa*
Плинтус для столешницы
Worktop profile

Listwa przyblatowa LB 37 posiada unikalną konstrukcję, w której transparentne uszczelki zostały zintegrowane z elementem montażowym. Dzięki takiemu rozwiązaniu dekoracyjny element listwy zawsze w 100% pasuje kolorystycznie do blatu. Pozwoliło to również na zastosowanie listwy wykonanej z prawdziwego aluminium w wersji Raffinata.

Плнтус для столешниц LB 37 имеет уникальную конструкцию, в которой прозрачные края интегрированы с крепежным основанием плнтуса и всегда на 100% подходит по цвету к столешнице. Это также позволило на использование плнтуса, выполненного из настоящего алюминия в версии Raffinata.

LB worktop profile has a unique design in which transparent seals are integrated with the installation element. Thanks to this solution the decorative element of the edging always fully matches the colour of the worktop. Thanks to this genuine aluminium profile can be applied in Raffinata version.



zalety / преимущества / advantages



najpopularniejszy, uniwersalny profil / самый популярный, универсальный профиль / the most popular, versatile profile



najwyższej jakości okleiny dopasowane do aktualnych trendów w blatach roboczych / облицовка самого высокого качества, соответствующая современным тенденциям в производстве столешниц / top quality veneer matching the current trends in worktops



możliwość zastosowania listwy aluminiowej zamiast PVC (dostępne w wersji Raffinata) / возможность использования алюминиевой плнтуса вместо ПВХ (доступны в версии Raffinata) / possibility of applying an aluminium profile instead of a PVC one (available in Raffinata version)

akcesoria / аксессуары / accessories



1 Narożnik wewnętrzny
Внутренний уголок
Internal corner
20-37-1-xxx



3 Narożnik zewnętrzny
Внешний уголок
External corner
20-37-3-xxx



5 Zakończenie L Zakończenie P
Заглушка L Заглушка P
L end-piece R end-piece
20-37-5-xxxL 20-37-5-xxxP



6 Kpl. narożników wew.
Комплект внутренних уголков
Set of internal corners
20-37-1-xxxK



7 Kpl. narożnikówzew.
Комплект внешних уголков
Set of external corners
20-37-3-xxxK



8 Kpl. zakończeń
Комплект заглушек
Set of end-pieces
20-37-5-xxxK

xxx - oznaczenie koloru / маркировка цвета / colour designation

sposób pakowania / способ упаковки / packaging system

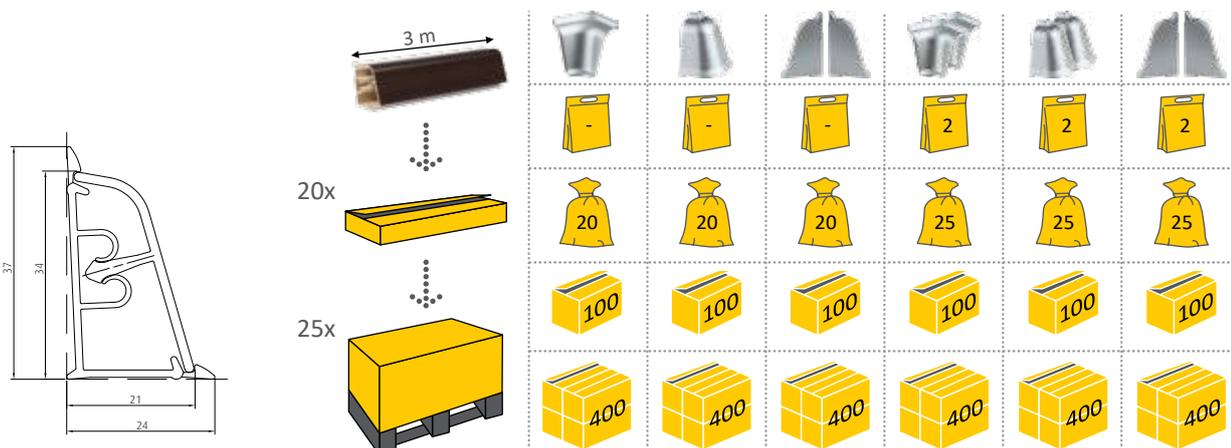

dekory / декоры / decors

indeks produktu / код продукта / product index **20-37-0-304**

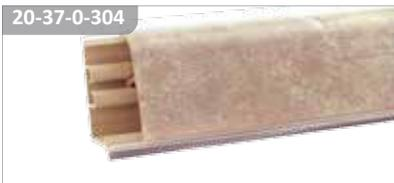

chalcone / халседон / chalcone

20-37--338**

indeks sugerowanego koloru akcesoriów / код предполагаемого цвета аксессуаров / index of suggested accessory colour

20-37-0-365



asfalt szary / асфальт серый / grey asphalt

20-37--366**

20-37-0-371



białe kamyczki / белые камышки / white pebbles

20-37--476**

20-37-0-378



castillo / настилло / castillo

20-37--459**

20-37-0-351



ciemna bawełna / темный хлопок / dark cotton

20-37--366**

20-37-0-348



coco bolo / коко боло / coco bolo

20-37--366**

20-37-0-372



czarnogóra / черногория / montenegro

20-37--380**

20-37-0-345



dąb grafit / дуб графит / graphite oak

20-37--345**

20-37-0-306



fino havana jasne / фино гавана светлое / light fino havana

20-37--306**

20-37-0-312



goja / годжи / goji

20-37--312**

20-37-0-373



kość słoniowa / слоновая кость / ivory

20-37--388**

20-37-0-374



len / лен / linen

20-37--332**

20-37-0-339



madryt / мадрид / madrid

20-37--339**

20-37-0-377



malaga / малага / malaga

20-37--210**

20-37-0-340



marmur biały / мрамор белый / white marble

20-37--478**

20-37-0-331



marmur parnaiba / мрамор парнаиба / parnaiba marble

20-37--331**

20-37-0-366



marmur złoty / мрамор золотой / gold marble

20-37--336**

20-37-0-364



muddy / muddy / muddy

20-37--366**

20-37-0-353



tytan / титан / titanium

20-37--353**

20-37-0-319



orzech włoski / грецкий орех / walnut

20-37--319**

20-37-0-358



parkiet / паркет / parquet

20-37--358**

20-37-0-359



parkiet jasny / паркет светлый / light-coloured parquet

20-37--359**

20-37-0-325



perłowa biel / жемчужно-белый / pearly white

20-37--325**

20-37-0-352



pistacja gloss / фисташка глянец / gloss pistachio

20-37--352**

20-37-0-343



ravena szara / равена серая / grey ravenna

20-37--343**

20-37-0-333



rover / говере / rovere

20-37--333**

20-37-0-355



szary marmur / серый мрамор / gray marble

20-37--355**

20-37-0-326



śliwa / слива / plum-tree

20-37--326**

20-37-0-356



nubian jasny / нубия светлый / light nubian

20-37--476**

20-37-0-474



antares / антарес / antares

20-37--459**

20-37-0-460



brylant biały / бриллиант белый / white diamond

20-37--210**

20-37-0-465



kaszmir piaskowy / кашмир песочный / kashmir sand

20-37--338**

20-37-0-466



lino bruno / лино бруно / lino bruno

20-37--339**

20-37-0-473



dąb niagara / дуб ниагара / niagara oak

20-37--339**

20-37-0-467



lino bianco / лино бянкно / lino bianco

20-37--338**

* - gwiazdkę zastępuje się numerem określającym typ akcesoriów: 1 - narożnik wewnętrzny; 3 - narożnik zewnętrzny; 5 - zakończenia LP; 6 - komplet narożników wew.; 7 - komplet narożników zew.; 8 - komplet zakończeń
 * - звездочку заменяют номером, определяющим тип аксессуаров: 1 - внутренний уголок; 3 - внешний уголок; 5 - заглушки LP; 6 - комплект внутренних уголков; 7 - комплект внешних уголков; 8 - комплект заглушек
 * - asterisk should be replaced with the number for the type of accessory: 1 - internal corner; 3 - external corner; 5 - L/R end-pieces; 6 - set of internal corners; 7 - set of external corners; 8 - set of end-pieces

 Dostępne również malowane akcesoria z dekokem listwy / Доступна также декорированная фурнитура / Available painted accessories with real décor

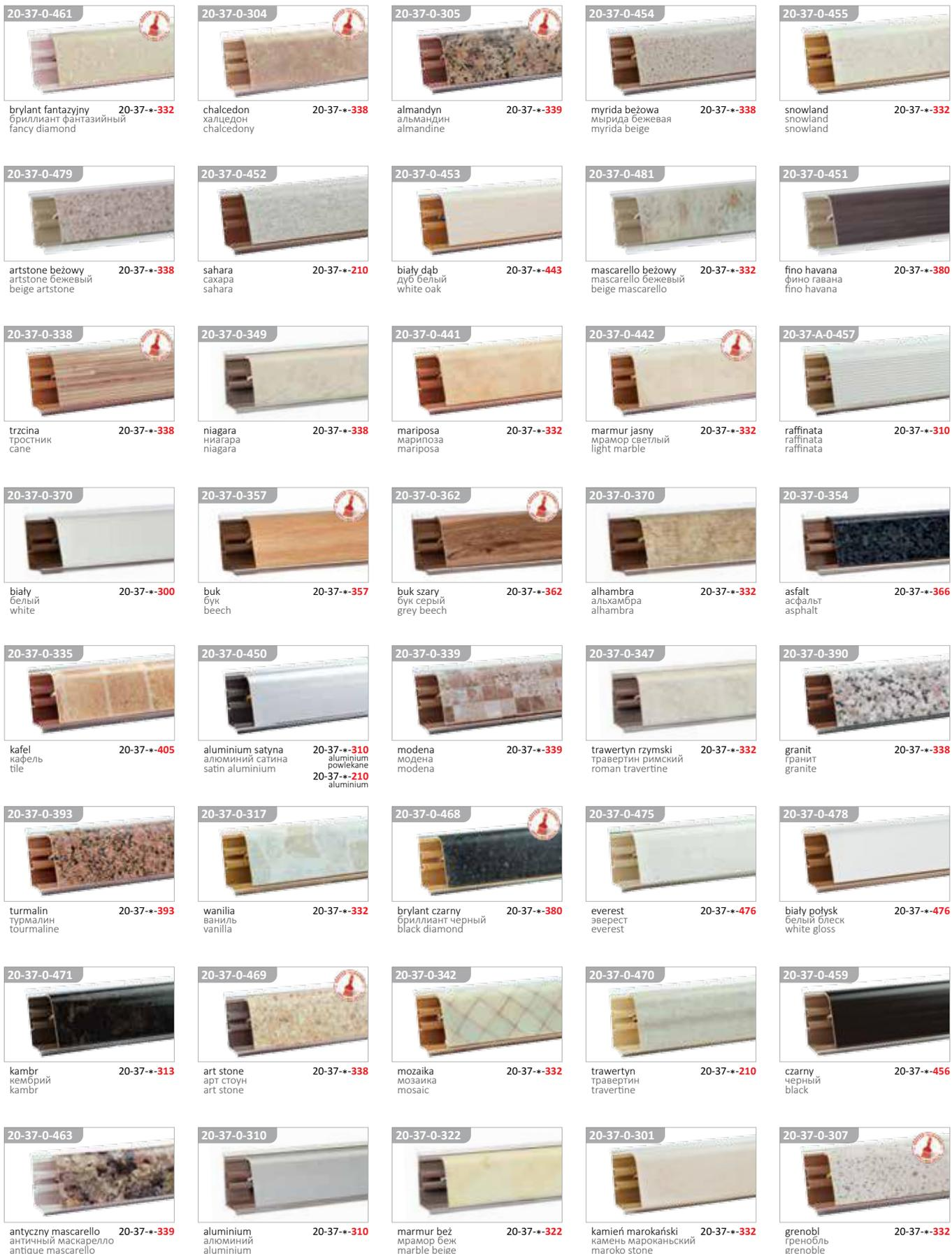

* - gwiazdkę zastępuje się numerem określającym typ akcesoriów: 1 - narożnik wewnętrzny; 3 - narożnik zewnętrzny; 5 - zakończenia LP; 6 - komplet narożników wew.; 7 - komplet narożników zew.; 8 - komplet zakończeń
* - звездочку заменяют номером, определяющим тип аксессуаров: 1 - внутренний уголок; 3 - внешний уголок; 5 - заглушки LP; 6 - комплект внутренних уголков; 7 - комплект внешних уголков; 8 - комплект заглушек
* - asterisk should be replaced with the number for the type of accessory: 1 - internal corner; 3 - external corner; 5 - L/R end-pieces; 6 - set of internal corners; 7 - set of external corners; 8 - set of end-pieces

-Dostępne również malowane akcesoria z dekorem listwy / Доступна также декорированная фурнитура / Available painted accessories with real décor

dekory / декоры / decors



20-37-0-311

alumiowy pas
алюминевый пояс
aluminium strip

20-37-**-310
aluminium
powlekane
20-37-**-210
aluminium



20-37-0-314

wenge jasne
венге светлый
light wenge

20-37-**-332



20-37-0-315

onyks beżowy
оникс бежевый
beige onyx

20-37-**-338



20-37-0-318

antracyt
антрацит
anthracite

20-37-**-380



20-37-0-320

marmur cararra
мрамор каррара
carrara marble

20-37-**-332



20-37-0-489

costa marino
costa marino
costa marino

20-37-**-332



20-37-0-328

marmur beżowy jasny
мрамор бежевый
светлый
light beige marble

20-37-**-332



20-37-0-329

marmur beżowy
мрамор бежевый
beige marble

20-37-**-338



20-37-0-332

pietra
петра
pietra

20-37-**-332



20-37-0-334

korzeń
корень
root

20-37-**-334



20-37-0-308

kamyczki
камешки
stones

20-37-**-338



20-37-0-309

douglas ciemny
даглас темный
dark

20-37-**-309



20-37-0-464

kaszmir biały
кашемир белый
white cashmere

20-37-**-210

* - gwiazdkę zastępuje się numerem określającym typ akcesoriów: 1 - narożnik wewnętrzny; 3 - narożnik zewnętrzny; 5 - zakończenia LP; 6 - komplet narożników wew.; 7 - komplet narożników zew.; 8 - komplet zakończeń
* - звездочку заменяют номером, определяющим тип аксессуаров: 1 - внутренний уголок; 3 - внешний уголок; 5 - залушки LP; 6 - комплект внутренних уголков; 7 - комплект внешних уголков; 8 - комплект залушек
* - asterisk should be replaced with the number for the type of accessory: 1 - internal corner; 3 - external corner; 5 - L/R end-pieces; 6 - set of internal corners; 7 - set of external corners; 8 - set of end-pieces

-Dostępne również malowane akcesoria z dekorem listwy / Доступна также декорированная фурнитура / Available painted accessories with real décor





LB 40



LB 40 *Listwa przyblatowa*
Плинтус для столешницы
Worktop profile

Listwa przybłatowa LB 40 jest polecana szczególnie jako dodatek do kuchni w stylu retro. Jej atutem jest wysokość (40 mm), duża powierzchnia ozdobna listwy oraz szerokość krycia szczeliny między blatem a ścianą. Te walory nadają kuchni unikatowy charakter. Dzięki bogatej gamie kolorów listwę można dopasować do każdego blatu kuchennego.

Плинтус для столешниц LB 40 особенно рекомендуется как дополнение к кухне в стиле ретро. Его преимуществом являются высота (40 мм), большая декоративная площадь плинтуса и ширина покрытия зазора между столешницей и стеной. Эти качества придают кухне неповторимый характер. Благодаря широкому диапазону цветов, плинтус может быть адаптирован к любой кухонной столешнице.

LB 40 worktop profile is particularly recommended as an addition to retro-style kitchens. Its advantages include its height (40 mm), big decorative surface of the profile and the width of covering the gap between the worktop and wall. These features give the kitchen a unique character. Thanks to the wide range of colours the profile can be matched with each kitchen worktop.



zalety / преимущества / advantages



wysoka listwa polecana szczególnie do kuchni w stylu retro / wysoki плинтус, особенно рекомендуется для кухни в стиле ретро / high profile recommended in particular for retro-style kitchens



zawsze aktualna kolorystyka dopasowana do blatów roboczych / всегда актуальная цветовая гамма, соответствующая столешницам / colours always matching trendy worktops

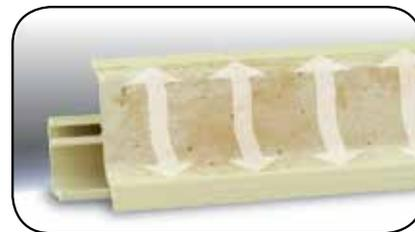

największa powierzchnia ozdobna stanowiąca ważny akcent wystroju kuchni / большая декоративная поверхность, являющаяся важным акцентом интерьера кухни / the biggest decorative surface being an important element of kitchen decoration

akcesoria / аксессуары / accessories



① Narożnik wewnętrzny
Внутренний уголок
Internal corner
20-40-1-xxx



③ Narożnik zewnętrzny
Внешний уголок
External corner
20-40-3-xxx



⑤ Zakończenie L
Заглушка L
L end-piece
20-40-5-xxxL

Zakończenie P
Заглушка P
R end-piece
20-40-5-xxxP



⑥ Kpl. narożników wew.
Комплект внутренних
уголков
Set of internal corners
20-40-1-xxxK



⑦ Kpl. narożnikówzew.
Комплект внешних
уголков
Set of external corners
20-40-3-xxxK



⑧ Kpl. zakończeń
Комплект заглушек
Set of end-pieces
20-40-5-xxxK

xxx - oznaczenie koloru / маркировка цвета / colour designation

sposób pakowania / способ упаковки / packaging system

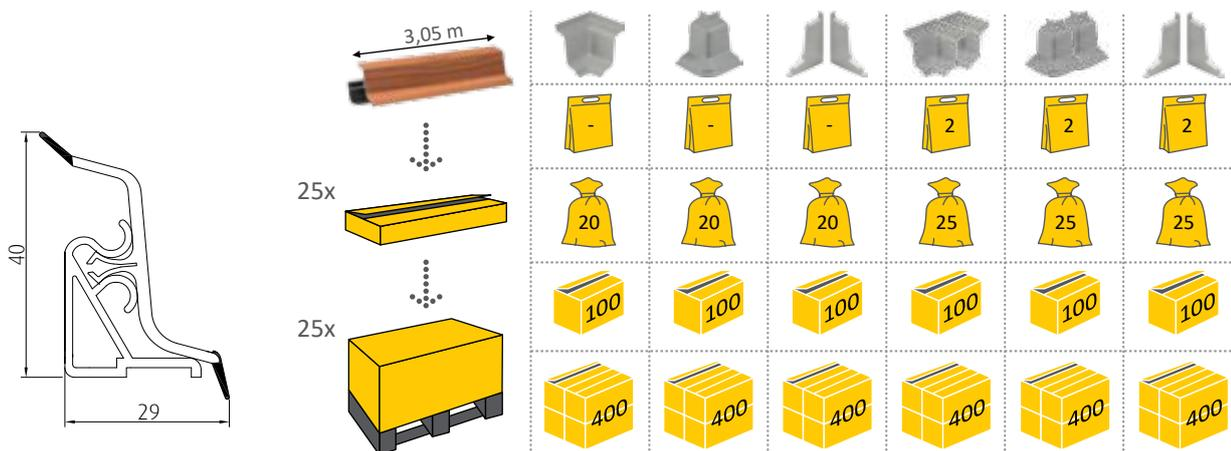

dekory / декоры / decors

indeks produktu **20-401-0-322**
код продукта
product index



marmur beż
 мрамор беж
 marble beige

20-40-* **320**

indeks sugerowanego koloru akcesoriów
 код предполагаемого цвета аксессуаров
 index of suggested accessory colour

20-401-0-404



chalcidony
 халцедон
 chalcidony

20-40-* **330**

20-401-0-405



almandyn
 альмандин
 almandine

20-40-* **339**

20-401-0-453



biały dąb
 дуб белый
 white oak

20-40-* **453**

20-401-0-469



art stone
 art stone
 art stone

20-40-* **469**

20-401-0-455



snowland
 snowland
 snowland

20-40-* **455**

20-401-0-460



brylant biały
 бриллиант белый
 white diamond

20-40-* **460**

20-401-0-461



brylant fantazyjny
 бриллиант фантазийный
 fancy diamond

20-40-* **461**

20-401-0-305



orzech
 орех
 nut

20-40-* **305**

20-401-0-307-2



grenobl
 гренобль
 grenoble

20-40-* **326**

20-401-0-359



jurajski
 камень юрский
 jurassic stone

20-40-* **301**

20-401-0-300



biały
 белый
 white

20-40-* **300**

20-401-0-301-2



kamień marokański
 камень марокканский
 maroko stone

20-40-* **301**

20-401-0-308



kamyczki
 камешки
 stones

20-40-* **330**
 bez
20-40-* **342**
 mozaika SL

20-401-0-309



douglas ciemny
 даглас темный
 dark douglas

20-40-* **309**

20-401-0-310-2



aluminium
 алюминий
 aluminium

20-40-* **310**

20-401-0-363



marmur złoty
 мрамор золотой
 gold marble

20-40-* **363**

20-401-0-364



castillo
 кастилло
 castillo

20-40-* **364**

20-401-0-314



douglas jasny
 даглас светлый
 light douglas

20-40-* **301**

20-401-0-315-2



onyks beżowy
 оникс бежевый
 beige onyx

20-40-* **301**

20-401-0-316



kolorado
 колорадо
 colorado

20-40-* **301**

20-401-0-317



wanilia
 ваниль
 vanilla

20-40-* **300**

20-401-0-318



antracyt
 антрацит
 anthracite

20-40-* **318**

20-401-0-319



czarny
 черный
 black

20-40-* **319**

20-401-0-320-2



marmur carrara
 мрамор каррара
 carrara marble

20-40-* **320**

20-401-0-122



old silver
 old silver
 old silver

20-40-* **122**

20-401-0-322



marmur beż
 мрамор беж
 marble beige

20-40-* **320**

20-401-0-323



marmur zielony
 мрамор зеленый
 green marble

20-40-* **323**

20-401-0-120



brooklyn gold
 brooklyn gold
 brooklyn gold

20-40-* **120**

20-401-0-327



marmur czarny
 мрамор черный
 black marble

20-40-* **319**

20-401-0-328-2



marmur beżowy jasny
 мрамор бежевый светлый
 light beige marble

20-40-* **301**

20-401-0-329-2



marmur beżowy
 мрамор бежевый
 beige marble

20-40-* **330**
 bez
20-40-* **342**
 mozaika SL

20-401-0-330-2



lucano beż
 лукано беж
 lucano beige

20-40-* **330**

20-401-0-331



calypso
 калипсо
 calypso

20-40-* **330**

20-401-0-332-2



pietra
 pietra
 pietra

20-40-* **330**

* - gwiazdkę zastępuje się numerem określającym typ akcesoriów: 1 - narożnik wewnętrzny; 3 - narożnik zewnętrzny; 5 - zakończenia LP; 6 - komplet narożników wew.; 7 - komplet narożników zew.; 8 - komplet zakończeń
 * - звездочку заменяют номером, определяющим тип аксессуаров: 1 - внутренний уголок; 3 - внешний уголок; 5 - заглушки LP; 6 - комплект внутренних уголков; 7 - комплект внешних уголков; 8 - комплект заглушек
 * - asterisk should be replaced with the number for the type of accessory: 1- internal corner; 3- external corner; 5- L/R end-pieces; 6- set of internal corners; 7- set of external corners; 8- set of end-pieces



20-401-0-334

korzeń
корень
root 20-40--360



20-401-0-335

kafel
кафель
tile 20-40--335



20-401-0-336

klon vancouver
клен ванкувер
vancouver maple 20-40--330
bez
20-40--342
mozaika SL



20-401-0-338

trzcina
тростник
cane 20-40--338



20-401-0-339

modena
модена
modena 20-40--339



20-401-0-340

buk królewski
бук королевский
royal beech 20-40--360



20-401-0-394

wenge
венге
wenge 20-40--645



20-401-0-342

mozaika
мозаика
mosaic 20-40--330
bez
20-40--342
mozaika SL



20-401-0-345

bursztyn złoty
янтарь золотой
amber gold 20-40--360



20-401-0-347-2

trawertyn rzymski
травертин римский
roman travertine 20-40--320



20-401-0-349-2

niagara
ниагара
niagara 20-40--330



20-401-0-326-2

piasek biały
белый песок
white sand 20-40--300



20-401-0-351

dąb rustykalny
дуб рустикальный
rustic oak 20-40--350



20-401-0-393

turmalin
турмалин
tourmaline 20-40--360



20-401-0-344

aluminium satyna
алюминий сатина
satin aluminium 20-40--310



20-401-0-358

trawertyn kataloński
травертин каталонский
catalan travertine 20-40--342



20-401-0-360

olcha
ольха
alder 20-40--360



20-401-0-361

calvados
кальвадос
calvados 20-40--361



20-401-0-362

wiśnia oxford
вишня оксфорд
oxford cherry 20-40--360



20-401-0-390

granit
гранит
granite 20-40--310



20-401-0-380

ravena zielona
ravena zielona
green ravena 20-40--318



LB 32 / LB 33 / LB 34



Listwy przyblatowe LB 32/33/34 to niezwykle praktyczne rozwiązanie, które zapewnia 100% kolorystycznego dopasowania. Wszystko to dzięki możliwości wsuwania do listwy pasków laminatu w wybranym kolorze. Uniwersalność listwy oraz szeroka gama kolorystyczna akcesoriów gwarantują zachowanie pełnej harmonii wystroju kuchni.

Плинтусы для столешниц LB 32/33/34 являются очень практичным решением, которое обеспечивает 100% соответствие цветов. Все это благодаря возможности вставлять в плинтус полосы ламината выбранного цвета. Универсальность плинтуса и широкий цветовой диапазон аксессуаров гарантирует соблюдение полной гармонии в интерьере кухни.

LB 32/33/34 worktop profiles are an extremely practical solution providing for 100% colour matching. This is achieved as laminate stripes of a selected colour can be inserted into the profile. The versatility of the profile and the wide colour range of accessories guarantee a full harmony of kitchen decor.

zalety / преимущества / advantages

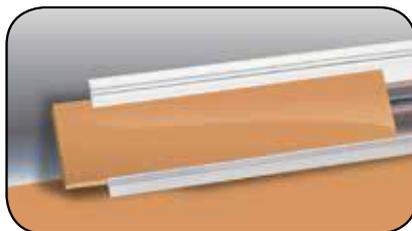

możliwość zastosowania paska laminatu w kolorze blatu roboczego, gwarantująca 100% dopasowania / возможность использования полосы ламината цвета рабочей столешницы гарантирует 100% соответствия цвета / possibility of using a laminate stripe of the same colour as the worktop, providing for 100% match



szeroka gama kolorystyczna akcesoriów / широкий цветовой спектр аксессуаров / wide colour range of accessories

możliwość zastosowania różnych szerokości laminatów / возможность использования различной ширины ламината / possibility of using laminates of different width

LB 32



LB 32 3,05 m: 20-32-9-000A
LB 32 4 m: 20-32-9-000

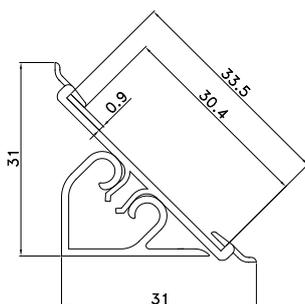

LB 33

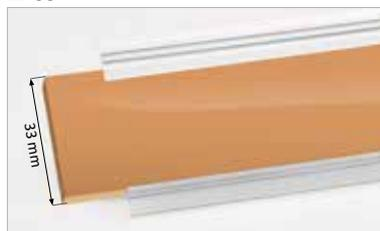

LB 33 3,05 m: 20-33-9-000A
LB 33 4 m: 20-33-9-000

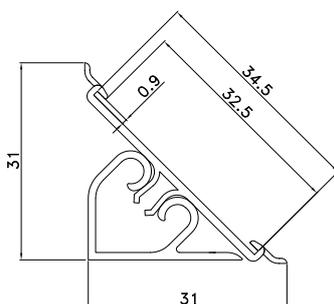

LB 34



LB 34 3,05 m: 20-34-9-000A
LB 34 4 m: 20-34-9-000

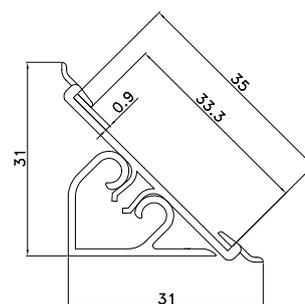

akcesoria / аксессуары / accessories



kolorystyka akcesoriów / цвет аксессуары / accessories colour range



sposób pakowania / способ упаковки / packaging system

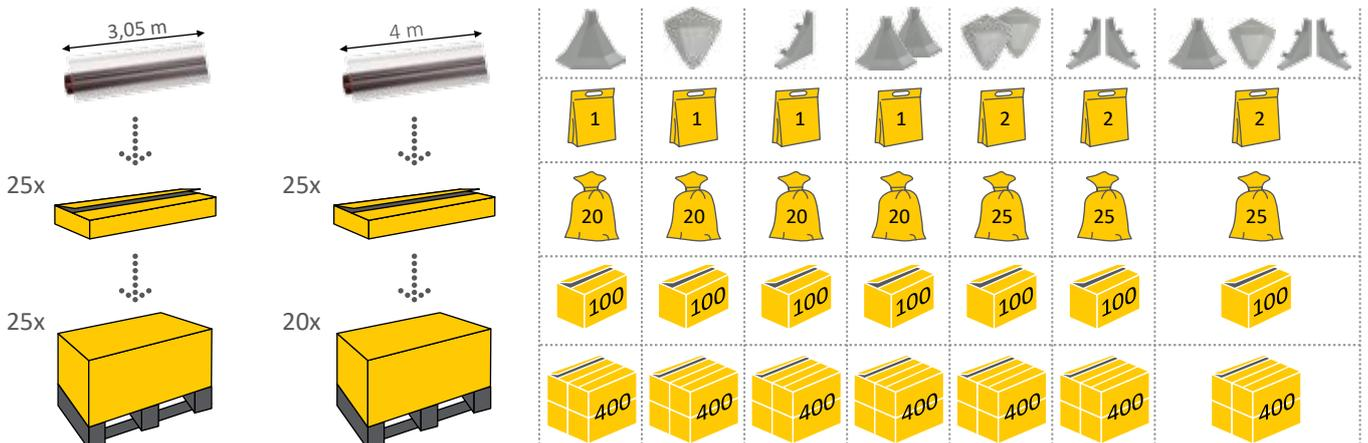

LU – listwa cokółowa

LU – цокольный плинтус / LU – kitchen kickboard seal



LU

Listwa cokółowa

Цокольный плинтус

Kitchen kickboard seal

Listwa cokołowa LU przeznaczona jest do zabezpieczenia cokołów kuchennych, wykonanych z płyt meblowych oraz drewna. Doskonała konstrukcja skutecznie chroni cokoły przed niszczącym działaniem wody. Jednocześnie zapewnia szczelność połączenia zabudowy kuchennej z podłogą, dzięki czemu ogranicza przedostawanie się zanieczyszczeń pod meble.

Цокольный плинтус LU предназначен для защиты кухонных цоколей, изготовленных из мебельных панелей и древесины. Отличная конструкция эффективно защищает цоколи от разрушительного действия воды. В то же время обеспечивает плотное соединение кухонной застройки с полом, тем самым ограничивает попадание загрязнений под мебель.

LU kitchen kickboard seal is intended for protecting plinths made of furniture board or wood. Its perfect design effectively protects the plinths against the destructive effect of water. At the same time it provides tightness of the connection of the furniture and floor, which prevents the intrusion of contaminants under the furniture.



zalety / преимущества / advantages



chroni tradycyjne cokoły kuchenne przed niszczącym działaniem wody / защищает традиционные кухонные цоколи от разрушительного воздействия воды / protects traditional kickboards against the destructive effect of water

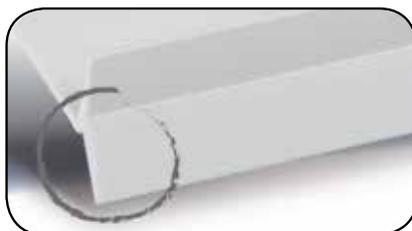

posiada zintegrowaną uszczelkę / имеет встроенную прокладку / with an integrated seal

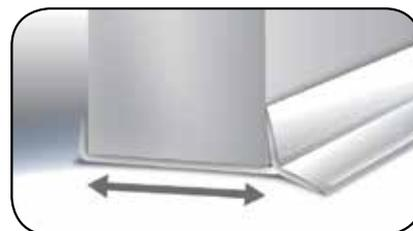

precyzyjnie dopasowana do grubości płyt cokołowych / точно соответствует толщине цокольных панелей / precisely fitting the width of kickboards



transparentny / прозрачный / transparent
LU 16 3 m: 20-LU-16-000
LU 18 3 m: 20-LU-18-000



biały / белый / white
LU 18 4 m: 20-LU-18-001
LU 18 3 m: 0-LU-18-001A



popiel / серый / gray
LU 18 4 m: 20-LU-18-003
LU 18 3 m: 20-LU-18-003A



brązowy / коричневый / brown
LU 18 4 m: 20-LU-18-004
LU 18 3 m: 20-LU-18-004A



czarny / черный / black
LU 18 czarna 4 m: 20-LU-18-002
LU 18 czarna 3 m: 20-LU-18-002A

LU 16

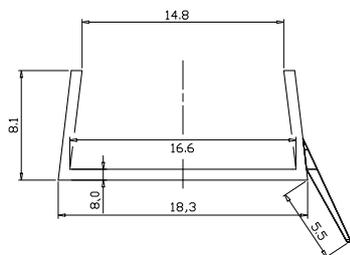

LU 18

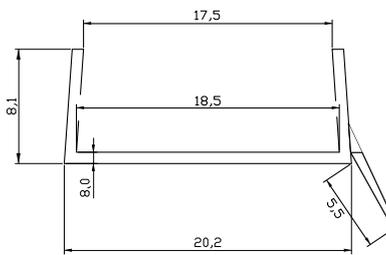

sposób pakowania / способ упаковки / packaging system

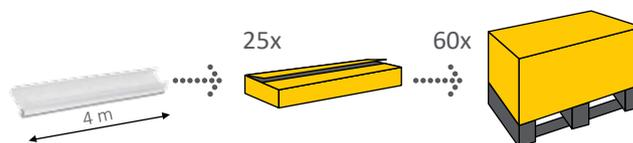
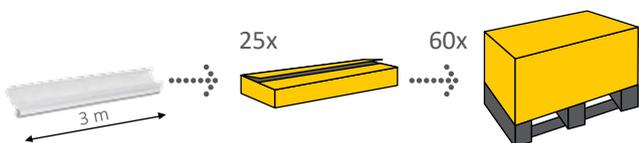

ALTO – system cokołowy

Alto – цокольная система / Alto – kitchen kickboard system



**Mistrz
w kuchni**

**Мастер
на кухне**

**Kitchen
Master**

ALTO to innowacyjny cokół kuchenny, opracowany jako system perfekcyjnie dopasowanych do siebie elementów. Jego unikalną cechą jest elastyczny, uniwersalny narożnik, który umożliwia łączenie listwy cokołowej pod dowolnym kątem. Wszystkie akcesoria systemu ALTO są okleinowane, co sprawia, że połączenia są praktycznie niewidoczne. Dzięki wykorzystaniu materiałów o najwyższej jakości cokoły ALTO podkreślają elegancję każdej zabudowy kuchennej.

ALTO это инновационный кухонный цоколь, выполненный в виде системы идеально подходящих друг к другу элементов. Его уникальной особенностью является гибкий, универсальный уголок, который позволяет соединять цокольный плинтус под любым углом. Все аксессуары системы ALTO покрыты такой же пленкой, что и сам цоколь. Это делает соединения незаметными. Благодаря использованию самых качественных материалов, цоколы ALTO подчеркивают элегантность каждой кухонной застройки.

ALTO is an innovative kitchen kickboard designed as a system of perfectly fitting elements. It features a flexible, elastic corner, which enables connecting the plinth at any angle. All ALTO system accessories are veneered, thus making the connections practically invisible. Thanks to the application of the highest quality materials ALTO kickboards highlight the elegance of each kitchen cabinet arrangement.

zalety / преимущества / advantages

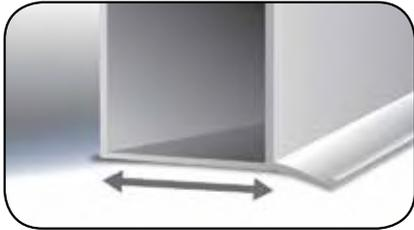

100% odporności na wilgoć + zintegrowana uszczelka /
100% влагостойкости + встроенная прокладка /
100% waterproof + an integrated seal

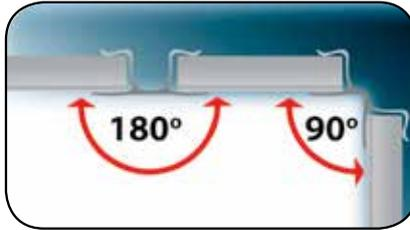

uniwersalny narożnik pozwalający na łączenie pod
dowolnym kątem / универсальный уголок,
позволяющий подсоединение под любым углом /
elastic corner facilitating connection at any angle



wszystkie akcesoria okleinowane lub malowane tak jak
cokół / все аксессуары покрыты такой же пленкой,
что и сам цоколь / all accessories veneered or coated
the same colour as the kickboard

montaż / монтаж / installation

1. Cokół Alto / Цоколь Alto / Alto kickboard
2. Zakończenie Alto / Заглушка Alto / Alto end-piece
3. Łącznik Alto / Соединитель Alto / Alto link
4. Narożnik elastyczny Alto / Гибкий уголок Alto /
Alto elastic corner
5. Klips / Зажим / Clip



kolorystyka / цветовая гамма / colours

Alto 100



20-100-104

aluminium satyna
алюминий сатин
aluminium



20-100-101

aluminium szczotkowane
алюминий брашированный
brushed aluminium

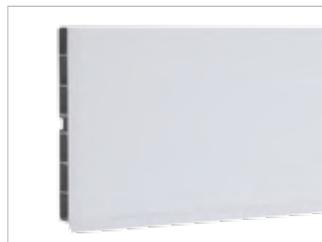

20-100-103

biały połysk
белый глянец
white gloss

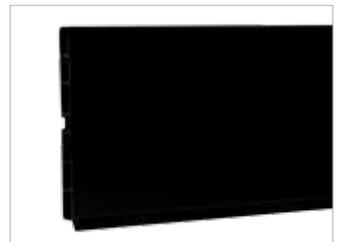

20-100-102

czarny połysk
черный глянец
black gloss

Alto 150



20-150-101

aluminium szczotkowane
алюминий брашированный
brushed aluminium

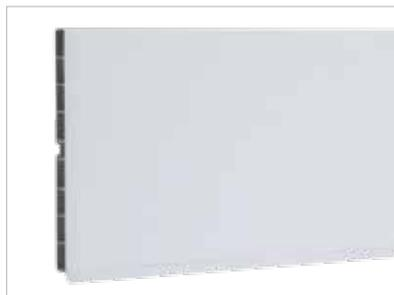

20-150-103

biały połysk
белый глянец
white gloss

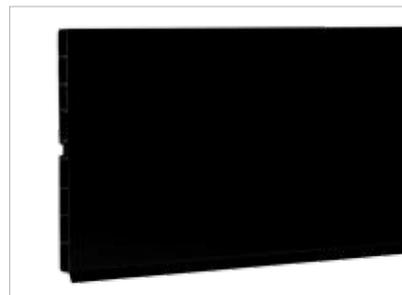

20-150-102

czarny połysk
черный глянец
black gloss

ALTO – system cokołowy

Alto – цокольная система / Alto – kitchen kickboard system

akcesoria / аксессуары / accessories

Alto 100

aluminium satyna алюминий сатин satin aluminium	aluminium szczotkowane алюминий брашированный brushed aluminium	biały połysk белый глянец white gloss	czarny połysk черный глянец black gloss
Narożnik uniwersalny / Универсальный уголок / Versatile corner			
20-100-1-104	20-100-1-101	20-100-1-103	20-100-1-102
Kpl. narożników uniwer. 2 szt. / Комп. уголков универсальный 2 шт. / Set of versatile corners 2 pcs			
x	20-100-6-101	20-100-6-103	x

Łącznik / Соединитель / Link			
20-100-2-104	20-100-2-101	20-100-2-103	20-100-2-102
Komplet łączników 2 szt. / Комплект соединителей 2 шт. / Set of links 2 pcs			
x	20-100-8-101	20-100-8-103	x

Zakończenie / Заглушка / End-piece			
20-100-5-104	20-100-5-101	20-100-5-103	20-100-5-102
Komplet zakończeń 2 szt. / Комплект заглушек 2 шт. / Set of end-pieces 2 pcs			
x	20-100-9-101	20-100-9-103	x

Alto 150

aluminium szczotkowane алюминий брашированный brushed aluminium	biały połysk белый глянец white gloss	czarny połysk черный глянец black gloss
Narożnik uniwersalny / Универсальный уголок / Versatile corner		
20-150-1-101	20-150-1-103	20-150-1-102
Kpl. naroż. uniwer. 2 szt. / Комп. уголков универ., 2 шт. / Set of versatile corners 2 pcs		
20-150-9-101	20-150-9-103	x

Łącznik / Соединитель / Link		
20-150-2-101	20-150-2-103	20-150-2-102
Komplet łączników 2 szt. / Комп. соединителей 2 шт. / Set of links 2 pcs		
20-150-2-101	20-150-8-103	x

Zakończenie / Заглушка / End-piece		
20-150-5-101	20-150-5-103	20-150-5-102
Komplet zakończeń 2 szt. / Комплект заглушек 2 шт. / Set of end-pieces 2 pcs		
20-150-5-101	20-150-9-103	x

sposób pakowania / способ упаковки / packaging system

Alto 100

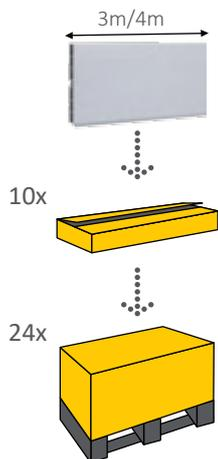

Alto 150

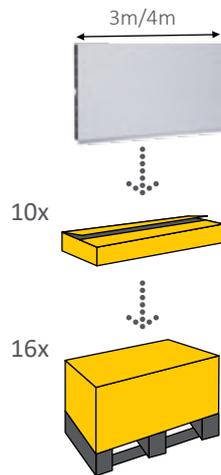

10	10	10	10	10	10	10	50
10	10	10	10	10	10	10	50
50	50	50	50	50	50	50	200



Listwa uszczelniająca Silikorner

Уплотнительный плинтус Silikorner / Silikorner seal

Uniwersalny produkt, który znajduje zastosowanie wszędzie tam, gdzie konieczne jest zamaskowanie niedoskonałości przy połączeniach prostopadłych powierzchni. Wodoodporna i antybakteryjna uszczelka szczególnie sprawdza się przy łączeniu blatów roboczych z powierzchnią ściany. Dzięki różnicowanym kolorom można dostosować ją do każdej powierzchni, uzyskując zarówno estetyczny, jak i funkcjonalny efekt. Uszczelka Silikorner może być stosowana jako zamiennik silikonu.

Универсальный продукт, который используется везде, где необходимо скрыть дефекты перпендикулярных соединений поверхности. Водонепроницаемая и антибактериальная прокладка особенно подходит для соединения рабочих столешниц с поверхностью стены. Благодаря различным цветам, вы можете использовать ее с любой поверхностью, что дает как эстетический, так и функциональный результат. Уплотнитель Silikorner может быть использован в качестве замены силикона.

A universal product which can be applied where it is necessary to mask the imperfections in right angle connections of surfaces. The waterproof and antibacterial seal is particularly useful for the connection of worktops and wall surface. Thanks to its colour range it can be applied for any surface achieving an aesthetic and functional effect. Silikorner seal can be applied as a silicone substitute.



kolorystyka / цветовая гамма / colours



zalety / преимущества / advantages

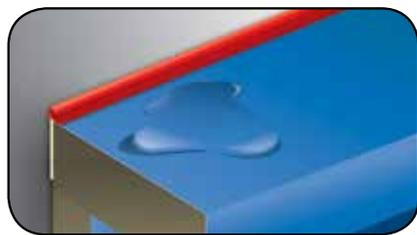

elastyczna górna część doskonale przylega do łączonych powierzchni, zabezpiecza przed przedostawaniem się zanieczyszczeń i wody / гибкая верхняя часть отлично прилегает к соединяемым поверхностям, защищая от попадания грязи и воды / flexible upper surface perfectly adheres to the connected surfaces, protects against the intrusion of contaminants and water

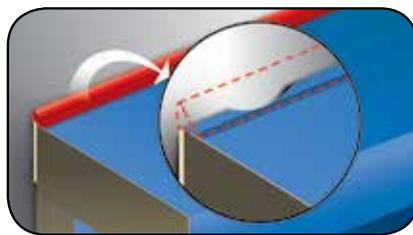

idealne maskowanie niedoskonałości prostopadłych połączeń powierzchni / идеальная маскировка несовершенства перпендикулярных соединений / perfect masking of the imperfections of surface right angle connections

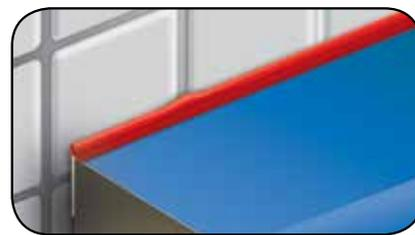

szeroła paleta barw dopasowana do każdej powierzchni / широкая гамма цветов, подходящая к любой поверхности / wide colour range matching each surface

sposób pakowania / способ упаковки / packaging system

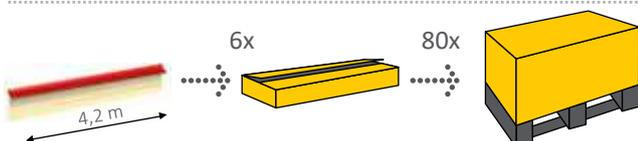

Obrzeża meblowe

Мебельные кромки / Furniture edges

Obrzeża meblowe Korner, produkowane z najwyższej jakości PVC, służą do estetycznego wykończenia płyt laminowanych. Ich atuty to wytrzymałość, elastyczność i łatwa obróbka. Wyróżnia je szerokie spektrum struktur powierzchni oraz wielokolorowe malowanie w procesie produkcji. Dzięki temu są perfekcyjnie dostosowane do płyt meblowych wiodących producentów. Technologia produkcji w pasie o szerokości 380 mm pozwala na rozcinanie obrzeża na każdy wymagany wymiar.

Мебельная кромка Korner, изготовленная из высококачественного ПВХ, используется для отделки ламинированных плит. Преимущества кромки – прочность, гибкость и легкость обработки. Ассортимент кромки Korner отличается широким диапазоном структур поверхности и большим количеством декоров. Благодаря этому они идеально подходят для ЛДСП ведущих производителей. Технология производства позволяет изготавливать кромку на любые необходимые размеры.

Korner furniture edges are made of the highest quality PVC, they are used for aesthetic finishing of laminated boards. Their advantages include wear resistance, flexibility and easy processing. They are distinguished by the wide range of textures and multiple coating in the manufacturing process. Thanks to this they perfectly match furniture boards made by the leading manufacturers. Thanks to the 380 mm strip manufacturing technology, the edge can be cut to any required width.

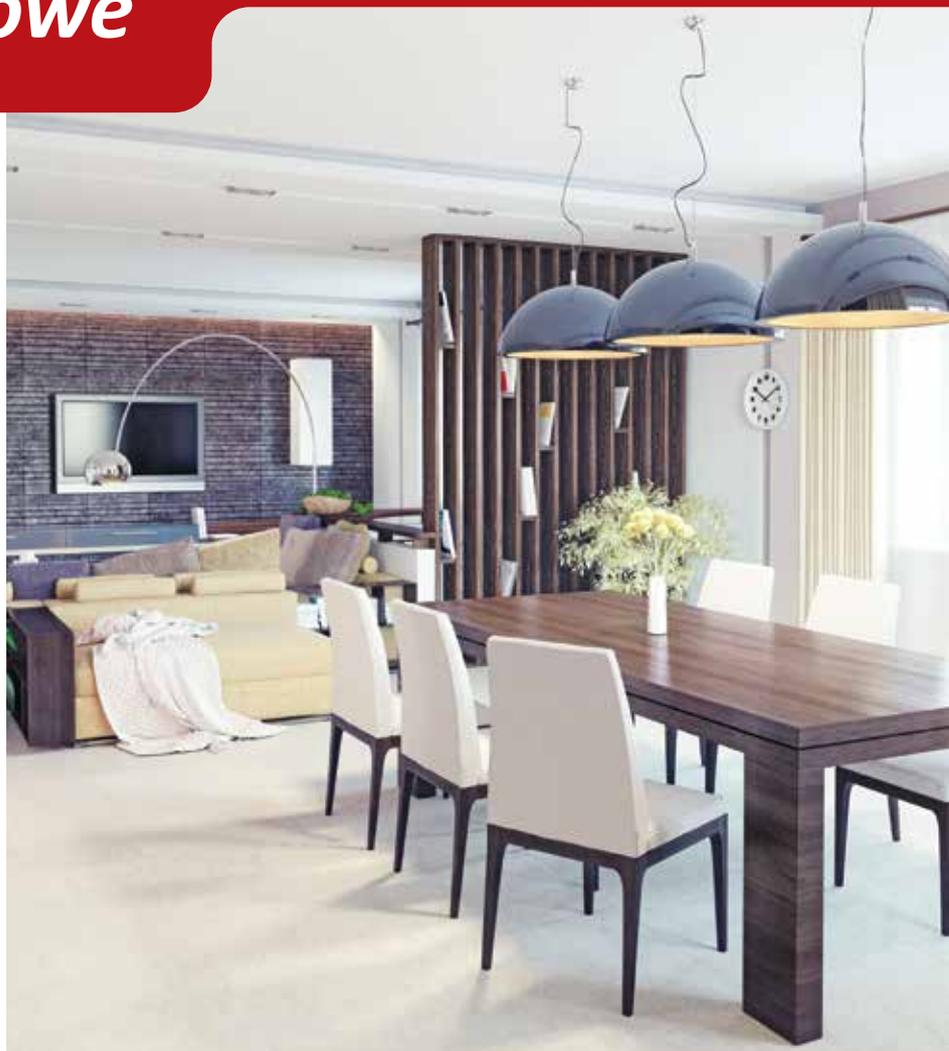

struktury / структуры / textures

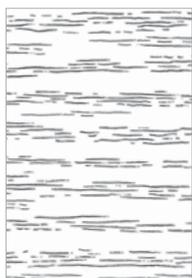

Drewno standard 5-SE
Древесина стандарт 5-SE
Standard wood 5-SE



Skórka pomarańczy 7-PE1
Апельсиновая корка 7-PE1
Orange peel 7-PE1

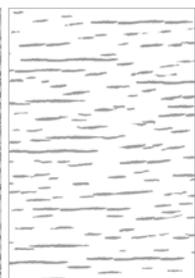

Drewno buk 6-SE1
Древесина бук 6-SE1
Beech wood 6-SE1



Perlista 4-PE
Жемчужная 4-PE
Pearl 4-PE

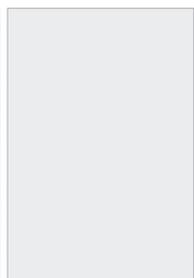

Gładka 0-SM
Гладкая 0-SM
Smooth 0-SM



Linea 8-LI
Linea 8-LI
Linea 8-LI

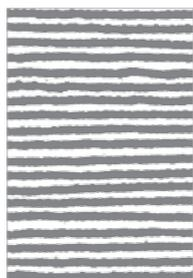

Perfect Structure 9-PS
Perfect Structure 9-PS
Perfect Structure 9-PS

zalety / преимущества / advantages



kolorystyka idealnie dopasowana do płyt laminowanych wiodących producentów / цветовая гамма идеально подходит для ламинированных плит ведущих производителей / range of colours perfectly matching the laminated boards made by the leading manufacturers

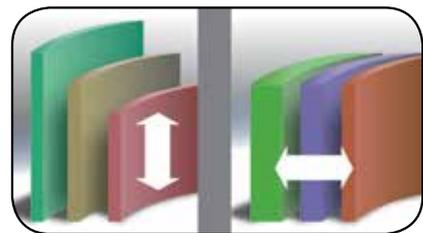

elastyczna oferta dla producentów mebli: możliwość doboru koloru, struktury oraz wymiarów obrzeża / гибкое предложение для производителей мебели: возможность подобрать цвет, структуру и размеры кромки / flexible offer for furniture manufacturers: possibility of colour, texture and dimension selection

przykładowe kolory / выбранные декоры / new colours

SE



20-05-19-5228
jesion coimbra ciemny
ясень коимбра темный
dark coimbra ash tree



20-05-19-6143
dąb sonoma
дуб сонома
oak sonoma



20-17-28-6150
dąb sonoma ciemny
дуб сонома темный
sonoma dark oak



20-20-22-564
wiśnia oxford
вишня оксфорд
oxford cherry

PE1

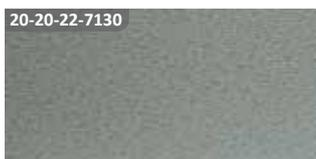

20-20-22-7130
metalik
металлик
metallic



20-20-22-435
róż
розовый
pink

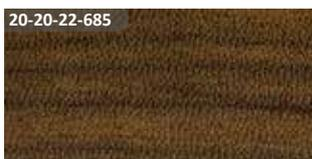

20-20-22-685
kasztan corsico
каштан корсико
corsico chestnut



20-08-22-4205
szary U 2101
серый U 2101
grey U 2101

SE1



20-05-19-6196
dąb craft biały
дуб крафт белый
white craft oak

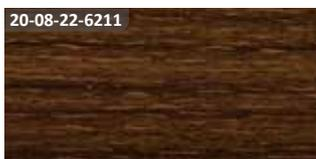

20-08-22-6211
orzech ciemny
орех темный
dark nut



20-05-19-6139
platan monaco średni
платан монако средний
platan monaco average



20-20-23-6154
jesion
ясень
ash

PE



20-08-22-4203
krem U 1313
крем U 1313
creme U 1313

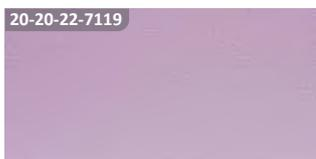

20-20-22-7119
fiolet
фиолетовый
violet



20-20-22-461
calvados grusza polna
кальвадос-груша степная
calvados-field pear

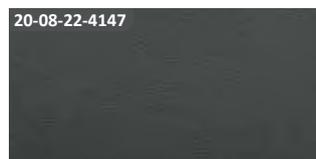

20-08-22-4147
grafit U 164
графит U 164
graphite U 164

SM



20-08-22-0202
biały W 2201
белый W 2201
white W 2201



20-20-22-5107
woodline jasny
вудлайн светлый
light woodline

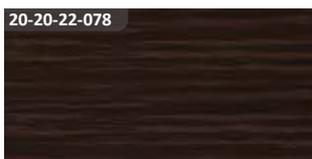

20-20-22-078
wenge luiziana
венге луизиана
wenge louisiana



20-20-22-049
dąb ferrara
дуб феррара
ferrara oak

PS



20-20-19-8135
jesion highland
ясень highland
highland ash



20-08-22-9252
larizzio pine
ларизцио пайне
larizzio pine



20-20-22-6141
wenge kongo
венге конго
wenge congo



20-20-22-020
legno tabac
легно табак
legno tabac

SE

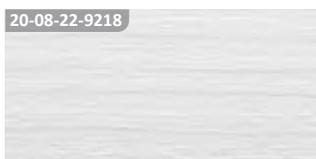

20-08-22-9218
biel arktyczna
белый арктический
arctic white

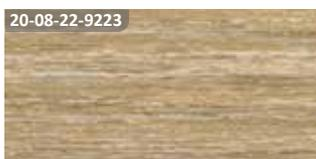

20-08-22-9223
dąb amerykański R 3101
дуб американский R 3101
american oak R 3101

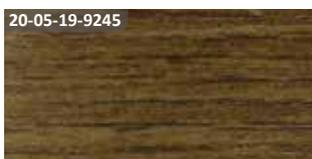

20-05-19-9245
dąb striling
дуб стрилинг
stirling oak



20-05-19-9188
bodega jasna
бodega светлая
light bodega

sposób pakowania / способ упаковки / packaging system

Grubość (mm) Толщина (мм) Thickness (mm)	Szerokość (mm) Ширина (мм) Width (mm)	Indeks Код Index	Опаковка (karton) / Упаковка (коробка) Packaging (cardboard box)		Paleta / Euro-paleta / Поддон / Европоддон / Palette / Euro-palette
			Ilość krążków / mb w opakowaniu / Количество рулонов/погонных метров в упаковке / No. of rolls/meters in packaging	Ilość mb Количество пм No. of meters	Ilość kartonów / mb na palecie / К-ство упаковок / пм на паллете / No. of boxes / meters on palette
0,50	22	20-05-22-***	5 krążków / рулонов/rolls / 500 mb	1500	16 szt./шт./pcs. / 24.000 mb
0,80	22	20-08-22-***	5 krążków / рулонов/rolls / 500 mb	1000	16 szt./шт./pcs. / 16.000 mb
2,00	22	20-20-22-***	5 krążków / рулонов/rolls / 500 mb	500	16 szt./шт./pcs. / 8.000 mb
2,00	42	20-42-22-***	2 krążki / рулона/rolls / 200 mb	200	16 szt./шт./pcs. / 3.200 mb

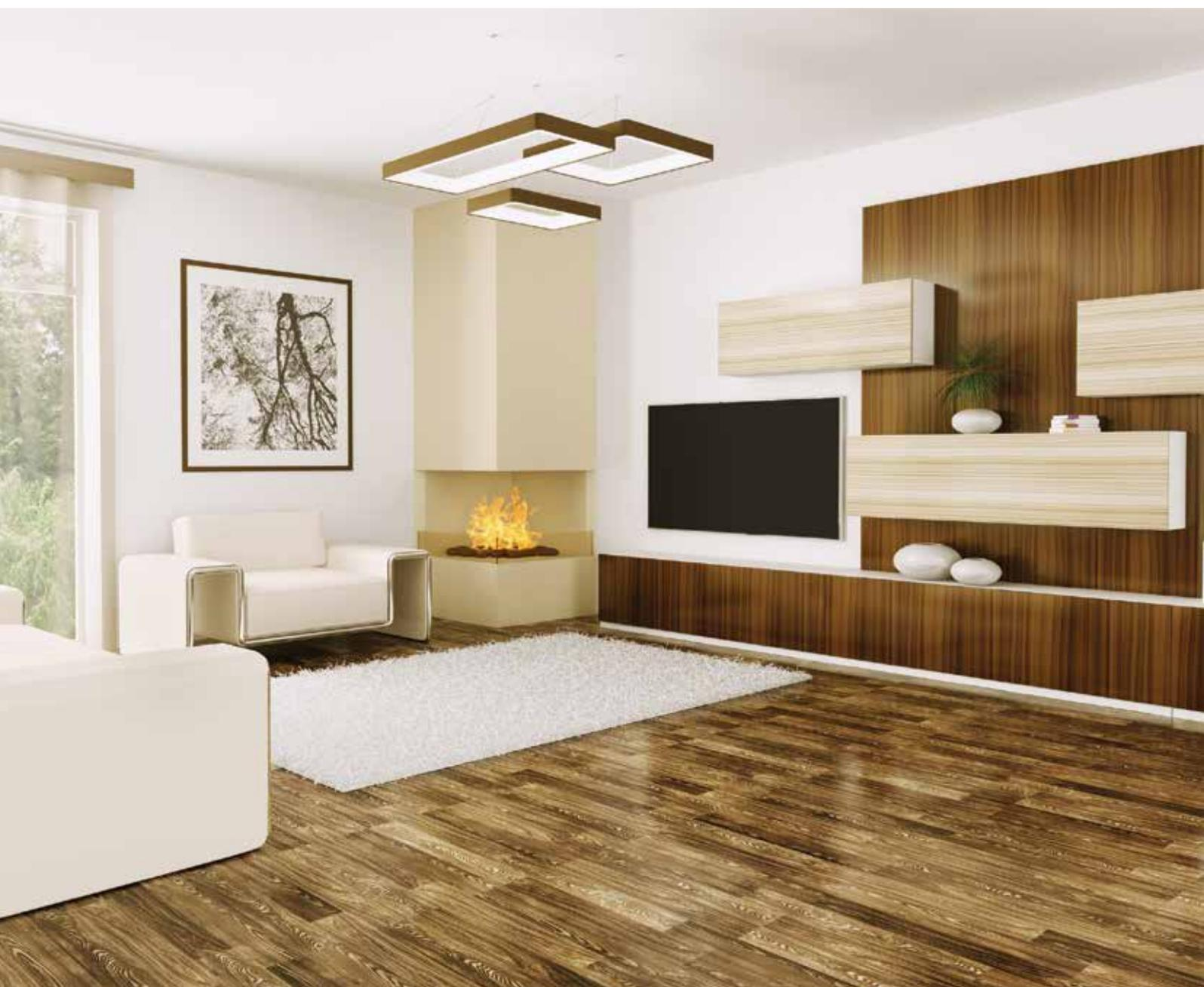





Poli-Eco Tworzywa Sztuczne Sp. z o.o.
ul. Zwycięzców 7
68-200 Żary
NIP: 924-17-30-354

Sekretariat
tel. +48 68 478 44 00
fax +48 68 478 44 01
sekretariat@poli-eco.pl

Dział Sprzedaży Eksport Wschód
tel. +48 68 478 44 34, 38, 32, 40
fax +48 68 478 44 50
sprzedaz.wschod@poli-eco.pl

Dział Sprzedaży Krajowej
tel. +48 68 478 44 35, 96, 12
fax +48 68 478 44 50
sprzedaz.kraj@poli-eco.pl
logistyka@poli-eco.pl

Dział Sprzedaży Eksport Zachód
tel. +48 68 478 44 21, 36
fax +48 68 478 44 50
sprzedaz.zachod@poli-eco.pl

ООО Поли-Еко Пластмассы
ул. Звыцензцов 7
68-200 Жары
ИНН: 924-17-30-354

Секретариат
тел. +48 68 478 44 00
факс +48 68 478 44 01
sekretariat@poli-eco.pl

Департамент продаж Экспорт
Восток
тел. +48 68 478 44 34, 38, 32, 40
факс +48 68 478 44 50
sprzedaz.wschod@poli-eco.pl

Департамент отечественных
продаж
тел. +48 68 478 44 35, 96, 12
факс +48 68 478 44 50
sprzedaz.kraj@poli-eco.pl
logistyka@poli-eco.pl

Департамент продаж Экспорт Запад
тел. +48 68 478 44 21, 36
факс +48 68 478 44 50
sprzedaz.zachod@poli-eco.pl

Poli-Eco Tworzywa Sztuczne Sp. z o.o.
ul. Zwycięzców 7
68-200 Żary
NIP: 924-17-30-354

Office
Tel. +48 68 478 44 00
Fax +48 68 478 44 01
sekretariat@poli-eco.pl

Eastern Markets Department
Tel. +48 68 478 44 34, 38, 32, 40
Fax +48 68 478 44 50
sprzedaz.wschod@poli-eco.pl

Domestic Market Department
Tel. +48 68 478 44 35, 96, 12
Fax +48 68 478 44 50
sprzedaz.kraj@poli-eco.pl
logistyka@poli-eco.pl

Western Markets Department
Tel. +48 68 478 44 21, 36
Fax +48 68 478 44 50
sprzedaz.zachod@poli-eco.pl

www.korner.eu